

РУКОВОДСТВО ПО ЭКСПЛУАТАЦИИ
И ОБСЛУЖИВАНИЮ

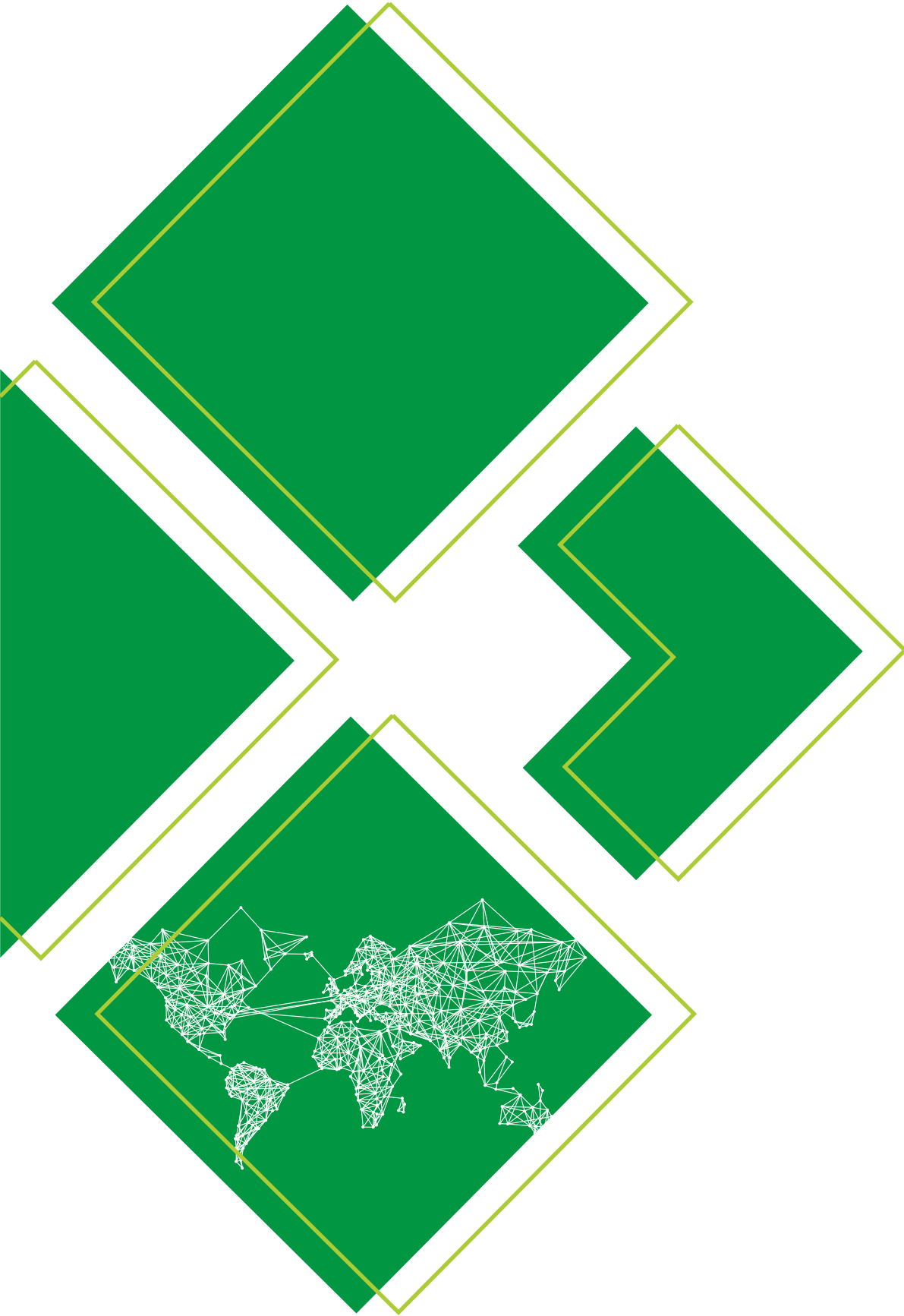

Содержание	стр
ОБЩИЕ УКАЗАНИЯ ПО ЭКСПЛУАТАЦИИ	
Периодическая чистка	4
Общая инструкция по эксплуатации	5
Инструкции по типу открывания:	
Поворотно-откидное открывание	6
Среднеподвесное открывание	7
Внешнее открывание	7
Подъемно-сдвижные системы открывания	8
Сдвижные системы открывания	8
Наклонно-сдвижные системы открывания	9
Дверные системы	10
ОБЩИЕ УКАЗАНИЯ ПО ОБСЛУЖИВАНИЮ	
Периодическая чистка	11
Инструкции по типу фурнитур:	
Фурнитура для поворотно-откидных окон	12
Фурнитура для средне-подвесных окон	13
Фурнитура для окон открывающихся наружу	14
Фурнитура для подъемно-сдвижных окон/дверей	15
Фурнитура для сдвижных окон/дверей	16
Фурнитура для наклонно-сдвижных окон/дверей (порталы)	17
Фурнитура для распашных дверей	18
Периодичность технического обслуживания	19

Эта инструкция иллюстрирует критерии обслуживания, которым необходимо следовать для обеспечения правильной эксплуатации и поддержания работоспособности фурнитуры Giesse с течением времени.

Эта инструкция считается неотъемлемой частью изделия и должна храниться до утилизации продукта. Руководство должно храниться в подходящем месте и быть всегда доступна для ознакомления.

Установщик должен предоставить пользователю данный документ, а пользователь должен его хранить. Если фурнитура не используется в соответствии с условиями, изложенными в настоящем руководстве, Giesse не несет никакой ответственности за ущерб или физические повреждения.

Наш сервис и поддержка находятся в вашем полном распоряжении по любым интересующим вас вопросам касательно данного руководства или каким-либо проблемам и/или неисправностям.

Периодическая чистка

Регулярно чистите все движущиеся части и все механизмы фурнитуры. Не используйте агрессивные чистящие средства, просто используйте нейтральное мыло и воду.

Все компоненты фурнитуры имеют поверхностное покрытие, чтобы предотвратить их коррозию. Все элементы фурнитуры прошли испытания на коррозию в специальных климатических камерах; в любом случае, высокая стойкость к коррозии не исключает тщательную профилактику путем чистки поверхности.

Накопление загрязняющих веществ на компоненте, в сочетании с водой, может повредить поверхность.

Для сохранения качества поверхности элементов фурнитуры с течением времени и для предотвращения износа в результате коррозии, необходимо соблюдать следующие условия:

Необходимо обеспечить достаточную вентиляцию в зоне притвора окон или балконных дверей, если есть вероятность появления агрессивных паров. Агрессивные пары в зоне контакта рамы и створки (в связи с возможностью нахождения в воздухе муравьиной или уксусной кислоты, аммиака, аминов или соединений аммиака, альдегидов, фенолов и др.) в сочетании с конденсированной влагой могут вызвать быструю коррозию механизмов.

Очищайте наружные участки конструкции, чтобы предотвратить отложения грязи. Особенно, элементы фурнитуры установленных снаружи, с них необходимо удалить любые кислотные отложения от смога, от кислотных дождей и т.д., предотвращая коррозию деталей и механизмов для перемещения створок.

Если есть какие-то царапины или другие повреждения на поверхности, то защита от коррозии не гарантируется, в следствии этого фактора:

Не используйте агрессивные или коррозионные чистящие средства, растворители или моющие средства, такие как синтетические растворители, ацетон или нитро-растворители; не используйте какие-либо продукты, чей состав неизвестен, и не используйте какие-либо растворители на основе моющих средств и полировок.

Не используйте какие-либо абразивные вещества.

Не используйте жесткие материалы, такие как скребки, металлические щетки, шероховатые губки и т.д.

Для сдвижных окон, необходима чистка направляющей, удаление пыли, песка, соли и др., что может повредить колесо ролика.

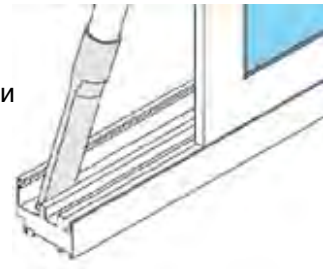

Для окон GOS-S периодически чистить или пылесосить зону эвакуации воды клапана T-REX, для обеспечения отвода воды.



Общие инструкции по эксплуатации

Фурнитура имеет первостепенное значение для окна или двери, её надлежащая эксплуатация и обслуживание гарантирует долгий срок службы и безопасность конструкции.

Предупреждения по применению:

В целях предотвращения повреждения элементов фурнитуры вследствие непреднамеренной вандальной эксплуатации, мы предоставляем следующую информацию:

Не нагружайте створку дополнительной нагрузкой.

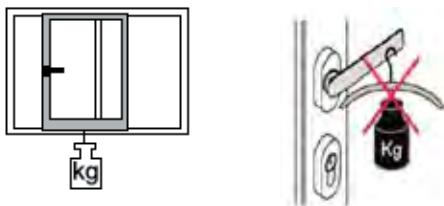

Не вставляйте посторонние предметы между створкой и рамой окна.



Не оставляйте открытыми створки при сильном ветре. В сильный ветер створки, которые должным образом не закреплены в открытом или закрытом положении, будут подвергаться дополнительным механическим воздействиям и/или износу.

Не закрывайте окно в случае когда рукоять ручки находится в положении закрыто.

Инструкции по типу открывания:

Поворотно-откидное открывание

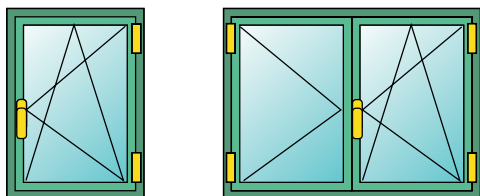

Инструкция по эксплуатации

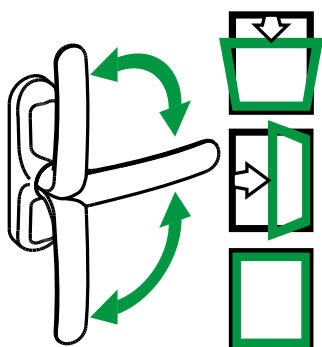

Поворотно-откидное открывание

Рукоять в положении 180°

Окно в положении откинуто для проветривания помещения

Рукоять в положении 90°

Окно в положении открыто полностью.

Рукоять в положении 0°

Окно закрыто.

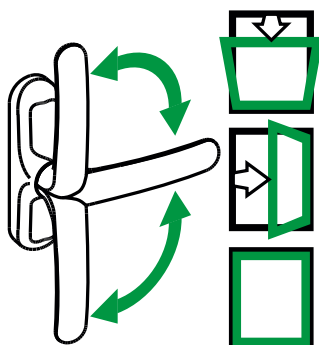

Откидно-поворотное открывание (LOGICA)

Рукоять в положении 180°

Окно в положении открыто полностью.

Рукоять в положении 90°

Окно в положении откинуто для проветривания помещения

Рукоять в положении 0°

Окно закрыто.

Если в положении окна открыто рукоять была повернута вверх (180°), то вам необходимо:

1
Верхний правый угол створки прислоните к раме и держите.



2
Нажмите на "блокировщик ошибочного действия" механизма (расположенный на ручке). Одновременно с этим поверните рукоять в положение открыто (горизонтальное положение рукояти).



3
Отпустите «блокировщик» ошибочного действия механизма



4
Закройте окно и поверните рукоять вниз. Окно закрыто.



Среднеподвесное открывание

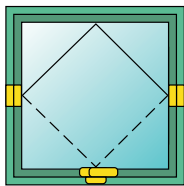

Инструкция по эксплуатации

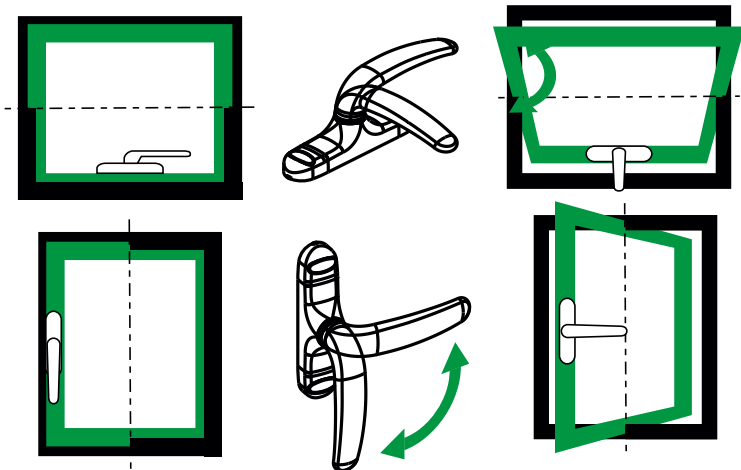

Рукоять в положении 0°
Окно закрыто.

Рукоять в положении 90°
Окно открыто, для интенсивной
вентиляции воздуха или для
очистки окна. Не оставляйте окно
без присмотра. Окно можно
открыть на 30° или 180° после
разблокировки петель (см.
инструкцию по применению
петель).

Верхнеподвесное открывание

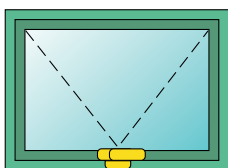

Инструкция по эксплуатации

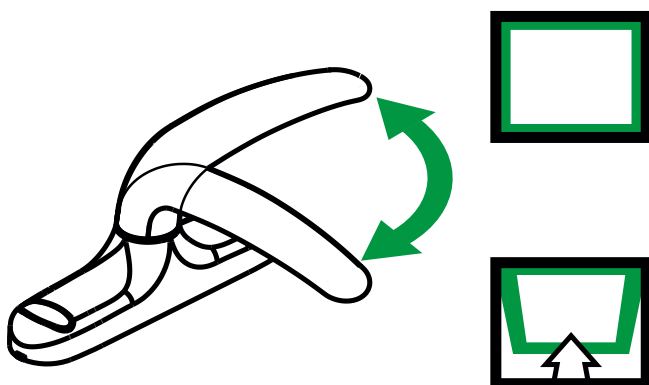

Рукоять в положении 0°
Окно заперто.

Рукоять в положении 90°
Окно не заперто и может
быть открыто наружу.

Подъемно-сдвижные системы открывания

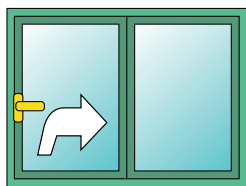

Инструкция по эксплуатации

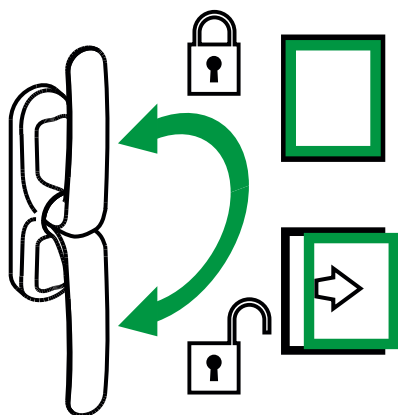

Рукоять в положении 180°
 Окно закрыто. Не пытайтесь сдвинуть створки, когда рукоять находится в положении «закрыто»; это может привести к повреждению уплотнений.

Рукоять в положении 0°
 Окно в открытом положении. Створка поднята и вы можете открыть её, сдвинув в направлении противоположном по отношению к ручке.

Сдвижные системы открывания

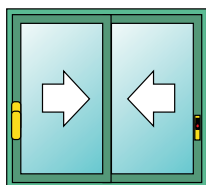

Инструкция по эксплуатации

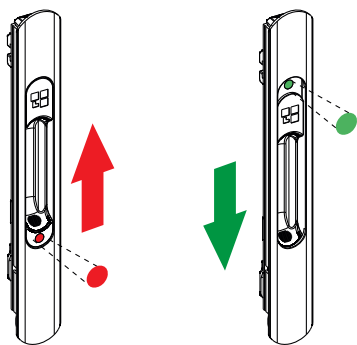

Защёлка с автоматическим режимом работы

Защёлка предназначена для автоматической работы. Сдвижная рукоять из нейлона имеет две отметки, зеленая и красная, которые указывают, соответственно, открыто окно или заперто

Защёлка с ручным управлением

Установите защелку в положение открыто перед закрытием створки, во избежании удара крюка об ответную часть на раме.

Наклонно-сдвижные системы открывания

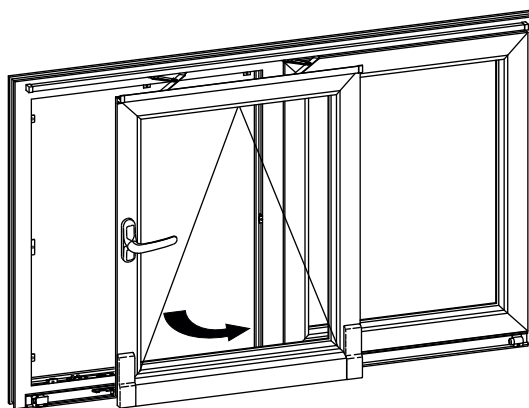
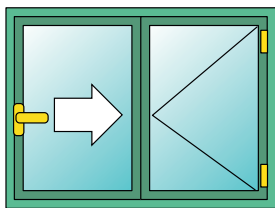

Инструкция по эксплуатации

Gs1000 –

GS1000 – HL-ML

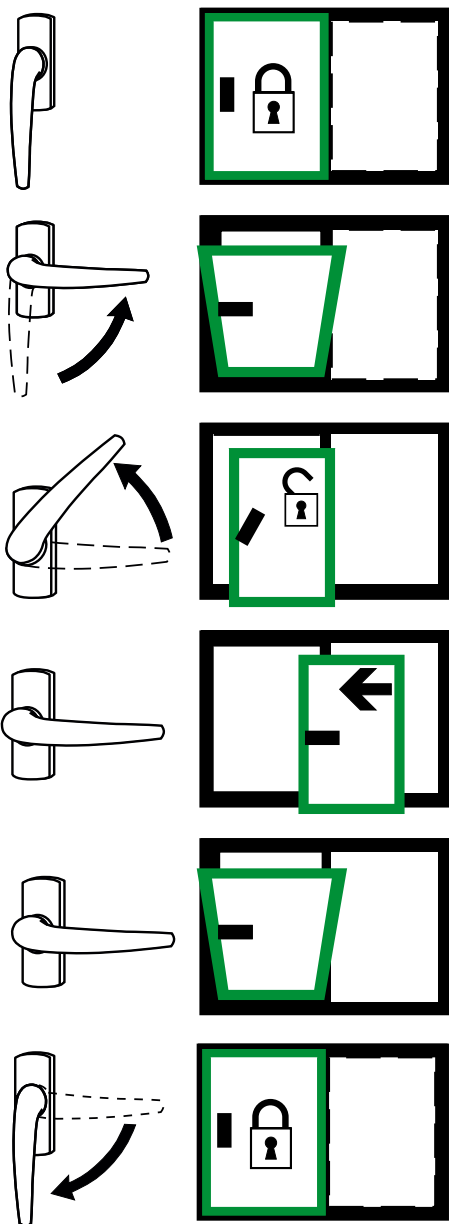

АВТОМАТИЧЕСКАЯ ДОВОДКА:
Не тянуть створку на себя, при открытии окна в положение «откинута».

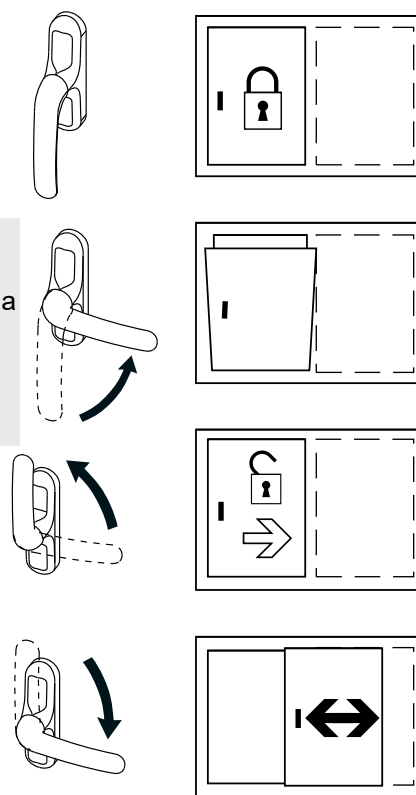

РУЧНАЯ ДОВОДКА:
Тянуть створку на себя, при открытии окна в положение «откинута».

Дверные системы

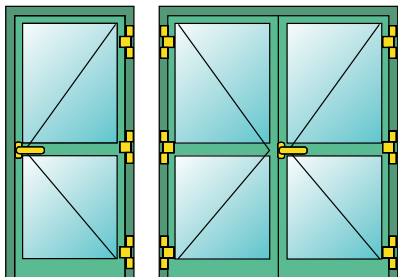

Инструкция по эксплуатации

А

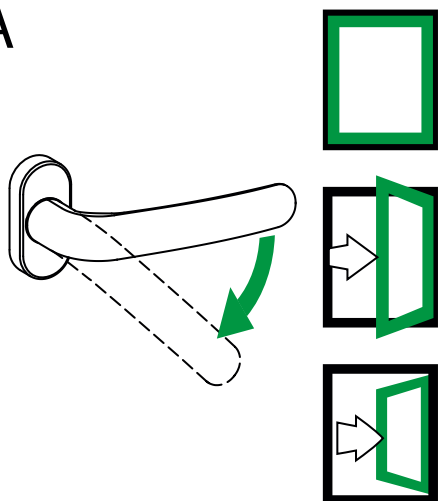

Для открытия одной створки двери

1. Разблокируйте замок.
2. Поверните ручку вниз и потяните створку на себя (в случае открытия внутрь) или от себя (в случае открытия наружу).

Чтобы закрыть дверь, оставьте ручку в исходном горизонтальном положении и потяните или толкните дверь до полного закрытия. В случае необходимости запирайте дверь.

- Ручки должны нажиматься только в направлении, указанном стрелкой, и только до достижения конечного положения. Если вы используете ручку в противоположном направлении, это может привести к повреждению механизма.
- Дополнительная весовая нагрузка на створку может привести к её повреждению, деформации или провисанию отдельных компонентов.
- Дополнительная весовая нагрузка на ручку может привести к повреждению внутреннего механизма.

В



В случае применения замков типа 04645 с многоточечным запираением, чтобы запереть дверь вам нужно поднять ручку на 135°, чтобы выдвинуть запирающие элементы. После проверните профильный цилиндр для блокировки механизма замка. Для открытия двери разблокируйте механизм замка поворотом профильного цилиндра и нажмите на ручку вниз до упора.

Периодическая чистка

Регулярно чистите все движущиеся части и все механизмы фурнитуры. Не используйте агрессивные чистящие средства, так как они могут нарушить защитное покрытие фурнитуры, просто используйте нейтральное мыло и воду.

Все элементы фурнитуры имеют поверхностное покрытие, чтобы предотвратить их коррозию. Все элементы фурнитуры прошли испытания на коррозию в специальных климатических камерах; в любом случае, высокая стойкость к коррозии не исключает тщательную профилактику путем чистки поверхности.

Накопление загрязняющих веществ на компоненте, в сочетании с водой, может повредить поверхность. Для сохранения качества поверхности элементов фурнитуры с течением времени и для предотвращения износа в результате коррозии, необходимо соблюдать следующие условия:

Элементы фурнитуры в зоне, где створки и рамы находятся в соприкосновении, должны быть достаточно вентилируемыми, особенно на этапе строительства, для того, чтобы избежать попадания.

Элементы фурнитуры должны быть защищены от частиц строительных материалов (например пыли, штукатурного раствора, бетона и др.).

Необходимо обеспечить достаточную вентиляцию в зоне притвора окон или балконных дверей, если есть вероятность появления агрессивных паров. Агрессивные пары в зоне контакта рамы и створки (в связи с возможностью нахождения в воздухе муравьиной или уксусной кислоты, аммиака, аминов или соединений аммиака, альдегидов, фенолов и др.) в сочетании с конденсированной влагой могут вызвать быструю коррозию механизмов.

Не допустимо использовать кислотные или уксусные герметики, или изоляционные материалы, так как поверхность фурнитуры может быть повреждена непосредственным контактом или парами от них.

Очищайте наружные участки конструкции, чтобы предотвратить отложения грязи. Особенно, элементы фурнитуры, установленные снаружи, с них необходимо удалить любые кислотные отложения от смога, кислотных дождей и т.д., предотвращая коррозию деталей и механизмов фурнитуры.

Если есть какие-то царапины или другие повреждения на поверхности, то защита от коррозии не гарантируется, в следствии этого факта обращайтесь внимание на:

Не используйте агрессивные или коррозионные чистящие средства, растворители или моющие средства, такие как синтетические растворители, ацетон или нитро-растворители; не используйте какие-либо продукты, чей состав неизвестен, и не используйте какие-либо растворители на основе моющих средств и полировок.

Не используйте какие-либо абразивные вещества.

Не используйте жесткие материалы, такие как скребки, металлические щетки, шероховатые губки, и т.д.

Для сдвижных окон, необходима чистка направляющей, удаление пыли, песка, соли и др., что может повредить колесо ролика.

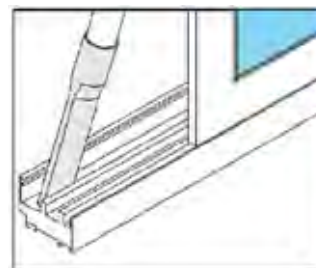

Для окон GOS-S периодически чистить или пылесосить зону эвакуации воды клапана T-REX, для обеспечения отвода воды.



Инструкции по типу открывания:

Следующую информацию об обслуживании продуктов следует принимать как ориентировочную, официальные инструкции GIESSE (упакованы вместе с продуктом) содержат полную информацию по обслуживанию.

Фурнитура для поворотно-откидных окон

Для понимания периодичности чистки обратитесь к таблице в конце данного руководства.

Избегайте снятия каких-либо элементов фурнитуры при эксплуатации или во время чистки или технического обслуживания.

Проверьте усилие для поворота ручки, оно должно быть не значительно больше, чем в начале эксплуатации или в любом случае не должно быть чрезмерным. В случае дефектного открытия и/или закрытия, никогда не применяйте чрезмерные усилия, чтобы избежать случайного повреждения элементов фурнитуры; проверьте фурнитурный паз на препятствия (стройматериалы, пыль, насекомые); если вышел из строя и необходима замена элемента фурнитуры обратитесь к установщику.

Смажьте все металлические детали, которые трутся друг о друга, используя технический вазелин, масло спрей или масло с тефлоном (мы рекомендуем использовать смазочные материалы, такие как WD40), в частности: угловые передачи, ножницы основные и дополнительные, ограничители открывания и точки запирания.

Точки смазки:

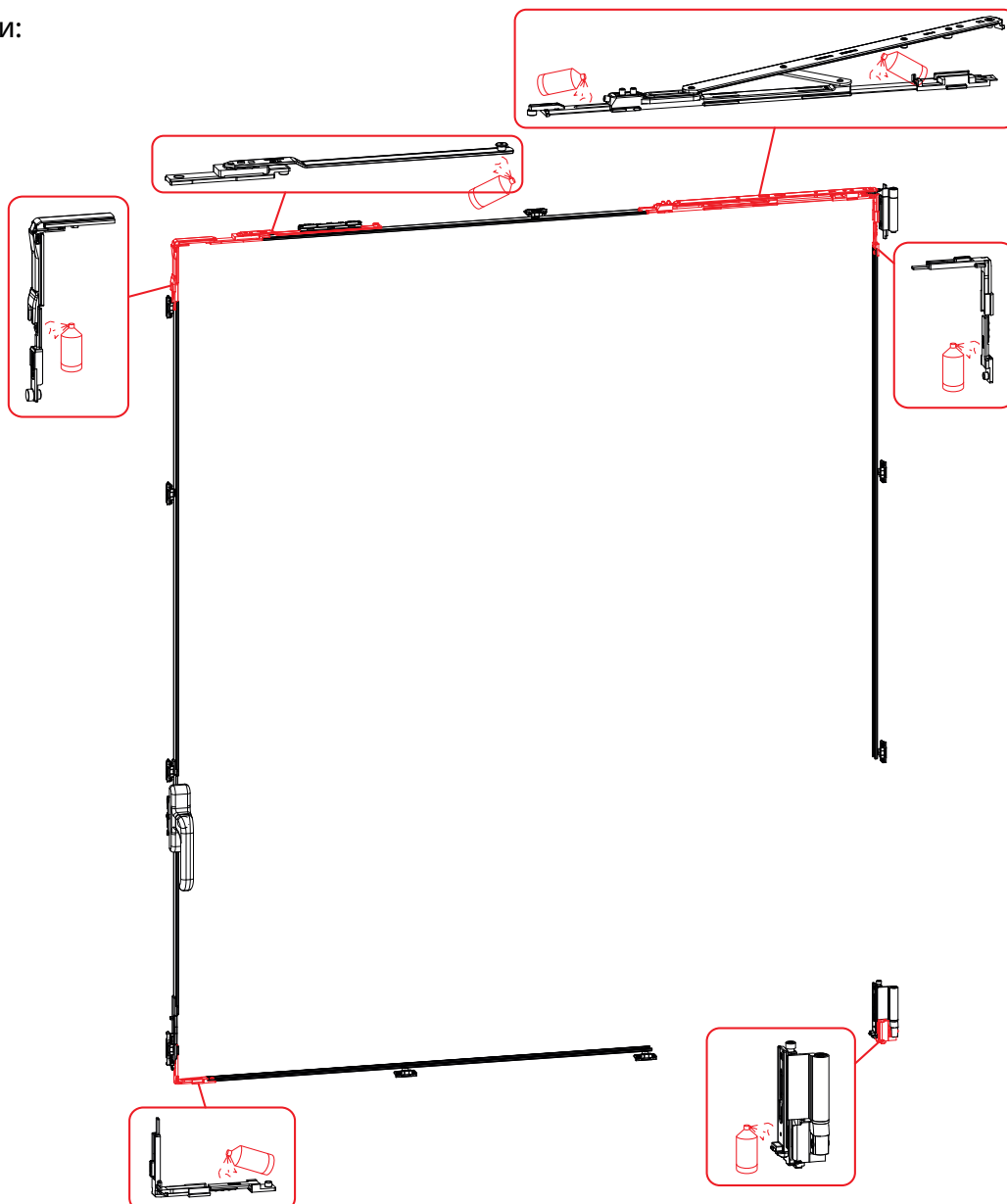

Фурнитура для средне-подвесных окон

Для понимания периодичности чистки обратитесь к таблице в конце данного руководства. Избегайте снятия каких - либо элементов фурнитуры при эксплуатации или во время чистки или технического обслуживания.

Проверьте усилие для поворота ручки, оно должно быть не значительно больше, чем в начале эксплуатации или в любом случае не должно быть чрезмерным. В случае дефектного открытия и/или закрытия, никогда не применяйте чрезмерные усилия, чтобы избежать случайного повреждения элементов фурнитуры; проверьте фурнитурный паз на препятствия (стройматериалы, пыль, насекомые), если вышел из строя и необходима замена элемента фурнитуры обратитесь к установщику.

Проверьте трение в шарнирах при открытии и закрытии створки и, если оно не подходит вам, обратитесь к производителю окна для регулировки.

Смажьте все металлические детали, которые трутся друг о друга, используя технический вазелин, масло спрей или масло с тефлоном (мы рекомендуем использовать смазочные материалы, такие как WD40), в частности: угловые передачи, ножницы основные и дополнительные, ограничители открывания и точки запираения.

ВНИМАНИЕ: ЗАПРЕЩАЕТСЯ СМАЗЫВАТЬ ШАРНИРЫ (ПЕТЛИ), ЧТОБЫ НЕ НАРУШИТЬ РАСЧЕТНУЮ СИЛУ ТРЕНИЯ (УСИЛИЕ ОТКРЫВАНИЯ/ЗАКРЫВАНИЯ).

Точки смазки:

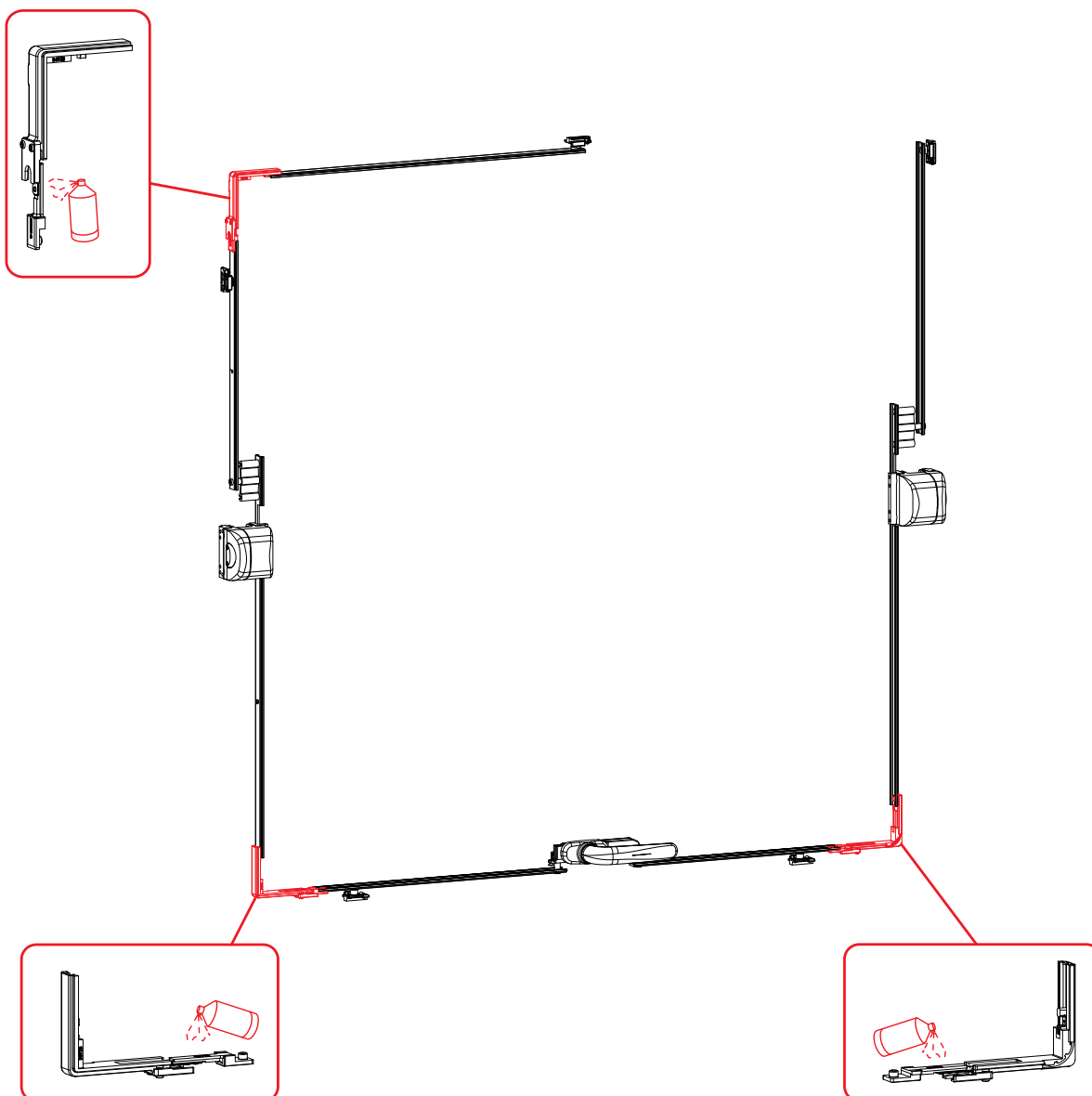

Фурнитура для окон открывающихся наружу

Для понимания периодичности чистки обратитесь к таблице в конце данного руководства.

Избегайте снятия каких-либо элементов фурнитуры при эксплуатации или во время чистки или технического обслуживания.

Проверьте усилие для поворота ручки, оно должно быть не значительно больше, чем в начале эксплуатации или в любом случае не должно быть чрезмерным. В случае дефектного открытия и/или закрытия, никогда не применяйте чрезмерные усилия, чтобы избежать случайного повреждения элементов фурнитуры; проверьте фурнитурный паз на препятствия (стройматериалы, пыль, насекомые), если вышел из строя и необходима замена элемента фурнитуры обратитесь к установщику.

Смажьте все металлические детали, которые трутся друг о друга, используя технический вазелин, масло спрей или масло с тефлоном (мы рекомендуем использовать смазочные материалы, такие как WD40), в частности: угловые передачи, ножницы основные и дополнительные, ограничители открывания и точки запираания.

Точки смазки:

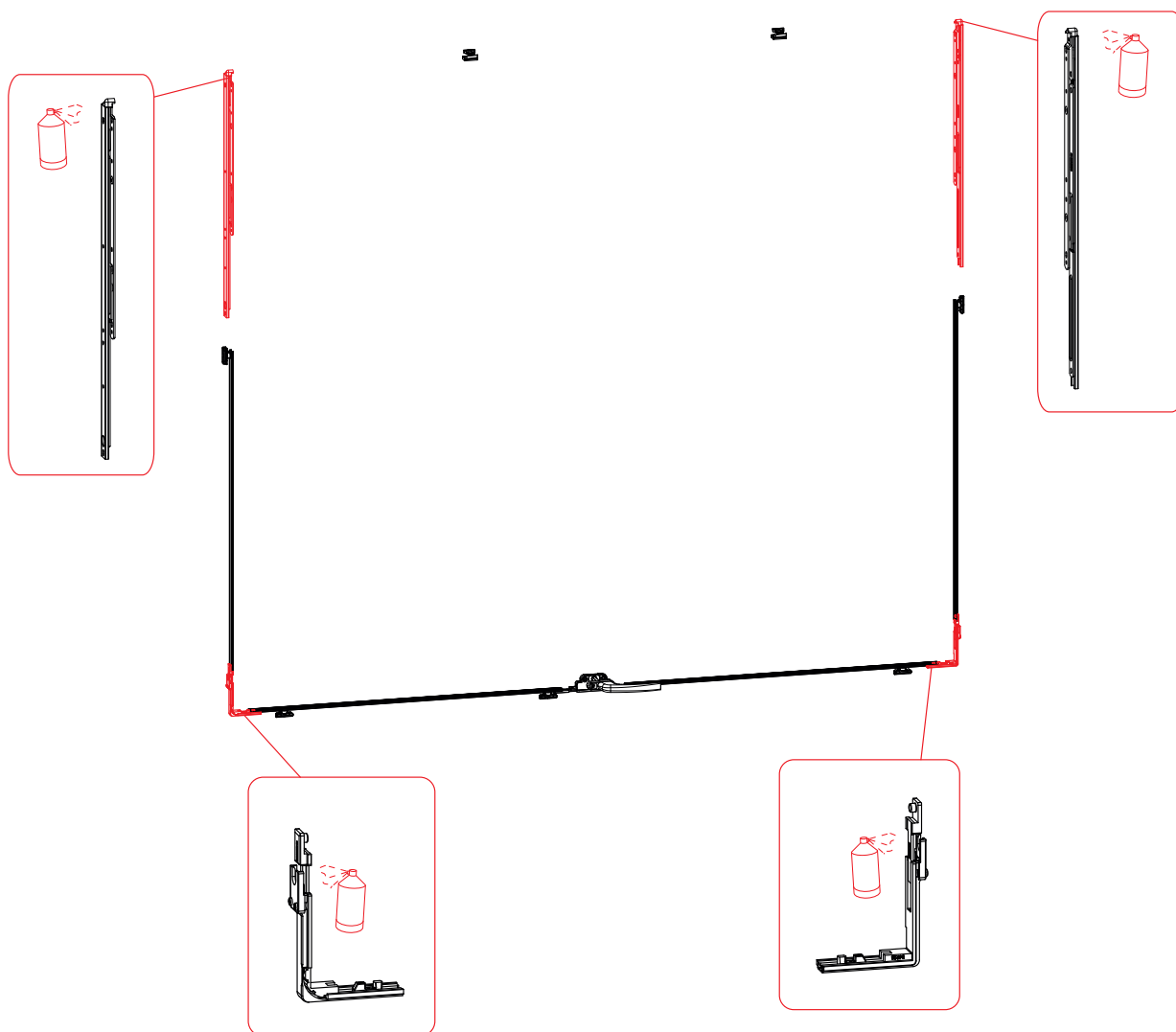

Фурнитура для подъемно-сдвижных окон/дверей

Для понимания периодичности чистки обратитесь к таблице в конце данного руководства. Избегайте снятия каких-либо элементов фурнитуры при эксплуатации или во время чистки или технического обслуживания. Если есть какие-то вопросы, связанные с одним из пунктов, упомянутых ниже, которые не устраняются тщательной очисткой или смазкой элементов фурнитуры, то вам нужно обратиться в компанию производителя данной конструкции.

Проверьте, чтобы усилие для поворота ручки было не значительно выше, чем для нормального использования.

Проверьте, что створки опускаются без каких-либо препятствий и плавно, во время закрытия окна/двери.

Створки должны скользить без каких-либо препятствий или чрезмерного трения.

Смажьте фурнитуру. Мы рекомендуем использовать смазочные материалы, такие как WD40.

Отрегулируйте: см. инструкции по монтажу

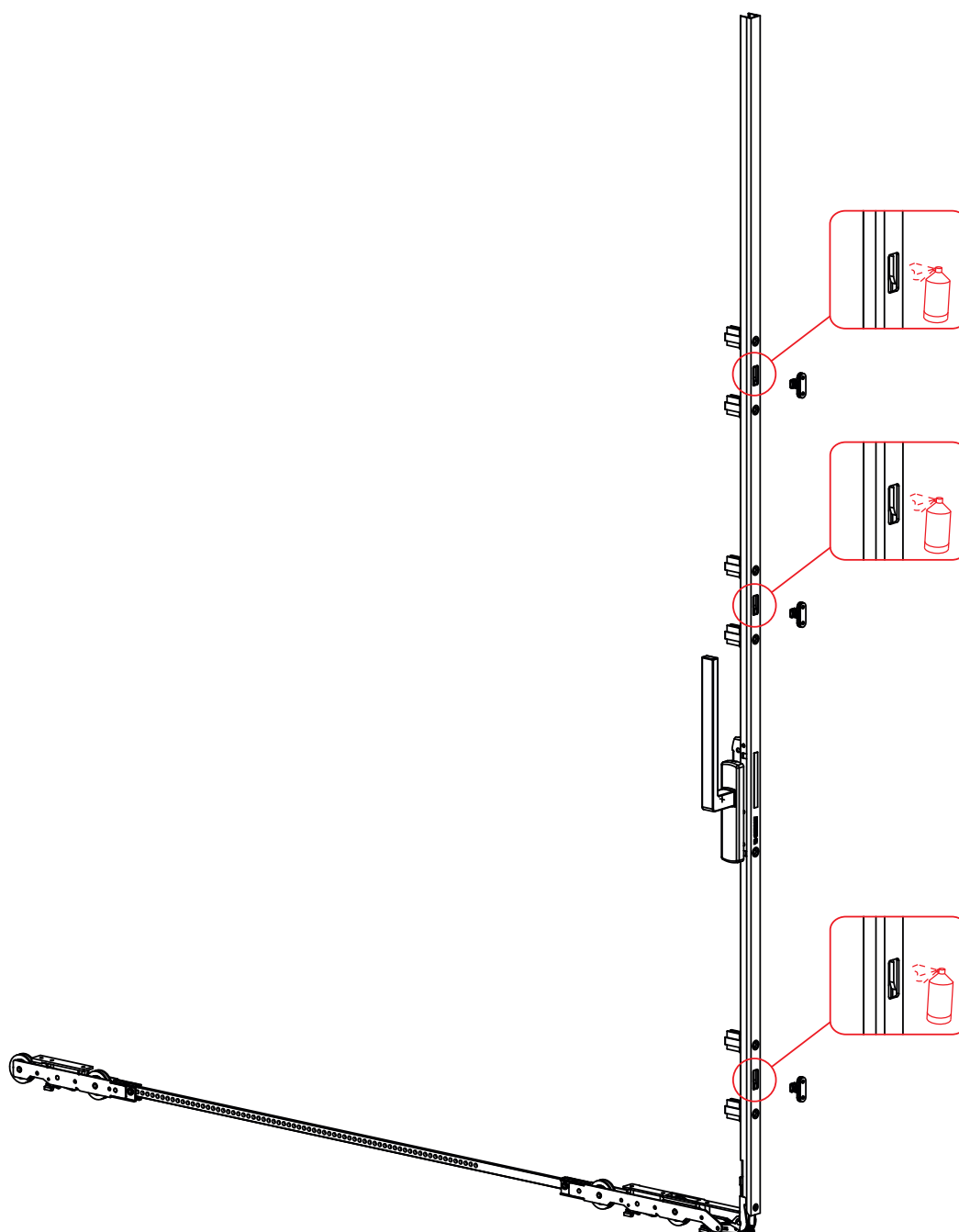

Фурнитура для сдвижных окон/дверей

Для понимания периодичности чистки обратитесь к таблице в конце данного руководства.

Избегайте снятия каких-либо элементов фурнитуры при эксплуатации или во время чистки или технического обслуживания. Если есть какие-то вопросы, связанные с одним из пунктов, упомянутых ниже, которые не устраняются тщательной очисткой или смазкой элементов фурнитуры, то вам нужно обратиться в компанию производителя данной конструкции.

Проверьте, что усилие для перемещения защелки не значительно выше, чем нормальное и то, что автоматический механизм защелки функционирует беспрепятственно.

Проверьте положение наконечника защелки относительно ответной части, и если необходимо отрегулируйте.

Смажьте каретки и фурнитуру, створки должны беспрепятственно скользить.

Мы рекомендуем использовать смазочные продукты, такие как WD40.

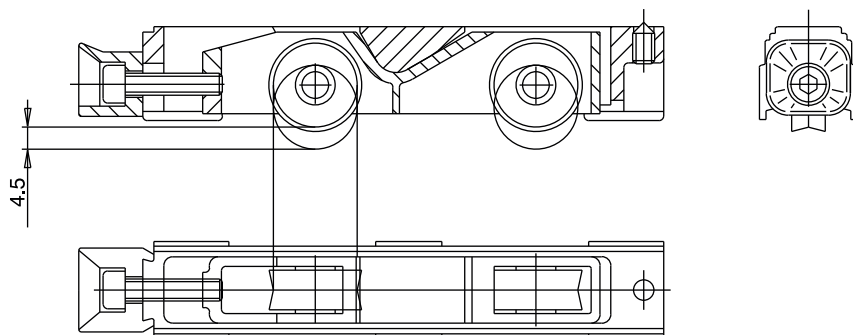

Фурнитура для наклонно-сдвижных окон/дверей (порталы)

Для понимания периодичности чистки обратитесь к таблице в конце данного руководства. Избегайте снятия каких-либо элементов фурнитуры при эксплуатации или во время чистки или технического обслуживания. Если есть какие-то вопросы, связанные с одним из пунктов, упомянутых ниже, которые не устраняются тщательной очисткой или смазкой элементов фурнитуры, то вам нужно обратиться в компанию производителя данной конструкции.

Проверьте, чтобы усилие для поворота ручки было не значительно выше, чем для нормальной эксплуатации.

Проверьте, что в закрытом положении створки опускаются без каких-либо препятствий и плавно во время закрытия окна.

Створки должны скользить без каких-либо препятствий или чрезмерного трения.

Смажьте фурнитуру. Мы рекомендуем использовать смазочные материалы, такие как WD40.

Точки смазки:

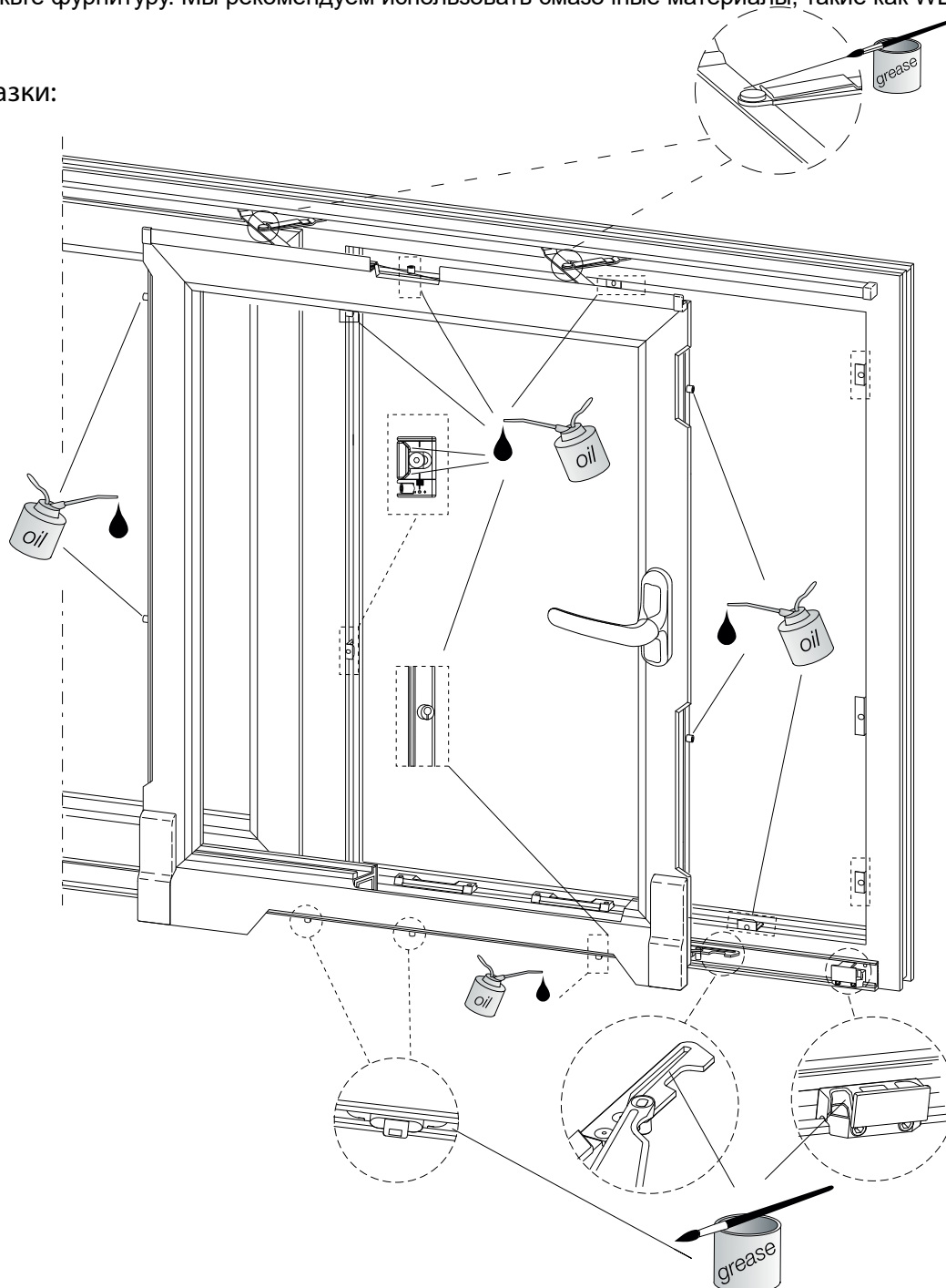

Фурнитура для распашных дверей

Для понимания периодичности чистки обратитесь к таблице в конце данного руководства.

ПЕТЛИ

Проверьте, что усилие для поворота двери не существенно больше, чем в начале эксплуатации. Если есть какие-то трудности при открытии и/или закрытии створки, то не прикладывайте чрезмерное усилие для её перемещения.

Проверьте на раме и на створке, что винты крепления петли затянуты; при необходимости затяните их, момент затяжки должен быть в пределах лимитов указанных в инструкции по монтажу.

Проверьте, нет ли перекосов створки; в случае необходимости отрегулируйте положение створки с помощью петель, как указано в инструкции на изделие.

ПРОФИЛЬНЫЙ ЦИЛИНДР

Рекомендуется периодически выполнять смазку графитовым порошком, или при первом подклинивании ключа во время установки и извлечении из цилиндра. Не используйте для смазки масла, поскольку они могут обеспечить накопление отложений из пыли и впоследствии повредить внутренний механизм цилиндра.

ЗАМОК

а) На открытой двери, сделайте пробные заперение/отпирание замка с помощью проф.цилиндра и нажатия на наж.гарнитур, работа механизмов должна быть мягкой и без подклинивания.

б) Проверьте, что ответная планка прочно зафиксирована на раме, закройте дверь и проверьте прижим створки к раме (правильное сжатие уплотнения). Если вы обнаружили какие либо несоответствие, то отрегулируйте притвор с помощью ответной планки (в случае применения регулируемой ответной планки).

с) Осмотрите замок, убедитесь, что винты, которые крепят его к профилю, а также винт, который крепит цилиндр, закручены до упора.

д) Откройте и закройте дверь и убедитесь, что все элементы фурнитуры работают мягко и находятся в удовлетворительном состоянии. При необходимости, для устранения возможного люфта из-за оседания двери, отрегулируйте положение ответной планки (см. пункт б выше).

е) Смажьте контактную зону пружинной защелки/ответной планки, а так же внутренний механизм замка, через отверстия для защелки (в положении закрыто) и запорный ригель (в положении закрыто). Используйте только спрей-смазку с PTFE добавками.

Периодичность технического обслуживания

Периодичность обслуживания зависит от среды вокруг здания и должна проводиться чаще вблизи моря, в промышленных районах, и в областях с сильным загрязнением окружающей среды.

Рекомендованные интервалы обслуживания в зависимости условий установки:

ВНЕШНЯЯ СРЕДА	ПЕРИОДИЧНОСТЬ
СЕЛЬСКАЯ МЕСТНОСТЬ, НЕ ЗАГРЯЗНЕННАЯ	КАЖДЫЕ ТРИ ГОДА
НОРМАЛЬНЫЙ ГОРОДСКОЙ ИЛИ ПРОМЫШЛЕННЫЙ Р-Н	КАЖДЫЕ ТРИ ГОДА
СУРОВЫЙ ГОРОДСКОЙ ИЛИ ПРОМЫШЛЕННЫЙ Р-Н	КАЖДЫЕ ДВА ГОДА
МОРСКОЙ РАЙОН, ОТ 1 ДО 20 КМ ДО МОРЯ	КАЖДЫЕ ШЕСТЬ МЕСЯЦЕВ
МОРСКОЙ РАЙОН, ОТ 0 ДО 1 КМ ДО МОРЯ	КАЖДЫЕ ТРИ МЕСЯЦА

СЕЛЬСКАЯ МЕСТНОСТЬ, НЕ ЗАГРЯЗНЕННАЯ

Здания расположенные в сельской местности, без каких-либо специфических загрязнений, таких как выбросы сернистых газов (дизельное отопление).

НОРМАЛЬНЫЙ ГОРОДСКОЙ ИЛИ ПРОМЫШЛЕННЫЙ Р-Н

Здания находящиеся в городской или промышленной зонах, где присутствуют несколько предприятий, которые выбрасывают в окружающую среду газы или пары, которые вызывают загрязнение воздуха и являются источником коррозии (связанной с высокой концентрацией химических средств).

СУРОВЫЙ ГОРОДСКОЙ ИЛИ ПРОМЫШЛЕННЫЙ Р-Н

Здания находящиеся в городской или промышленной зонах, где присутствуют большое кол-во предприятий (нефтеперерабатывающие заводы, мусоросжигательные заводы, винокуренные заводы, цементные заводы, целлюлозные фабрики) которые выбрасывают в окружающую среду большое коли-во газов или паров, которые вызывают загрязнение воздуха и являются источником коррозии.

МОРСКОЙ РАЙОН, ОТ 1 ДО 20 КМ ДО МОРЯ

Здания расположенные от 1 до 20 км от побережья.

МОРСКОЙ РАЙОН, ОТ 0 ДО 1 КМ ДО МОРЯ

Здания расположенные от 0 до 1 км от побережья, где морская вода в виде смеси воды и воздуха попадает в здания, и контактирует с элементами и конструкциями здания (в частности с элементами фурнитуры).



The European leader in hardware
for aluminium openings

